

自動盤向けクイックチェンジシステム

CI Tooling System

*本製品は開発段階です。

ALPSTOOL

That's the way!

www.alpstool.com

アルプスツール クイックチェンジシステム **AQ²** ポリゴンテーパー 搭載

3社共同開発

ALPSTOOL



CITIZEN

クランプユニット・アダプタ・機械を、小型自動盤への最適化を実現

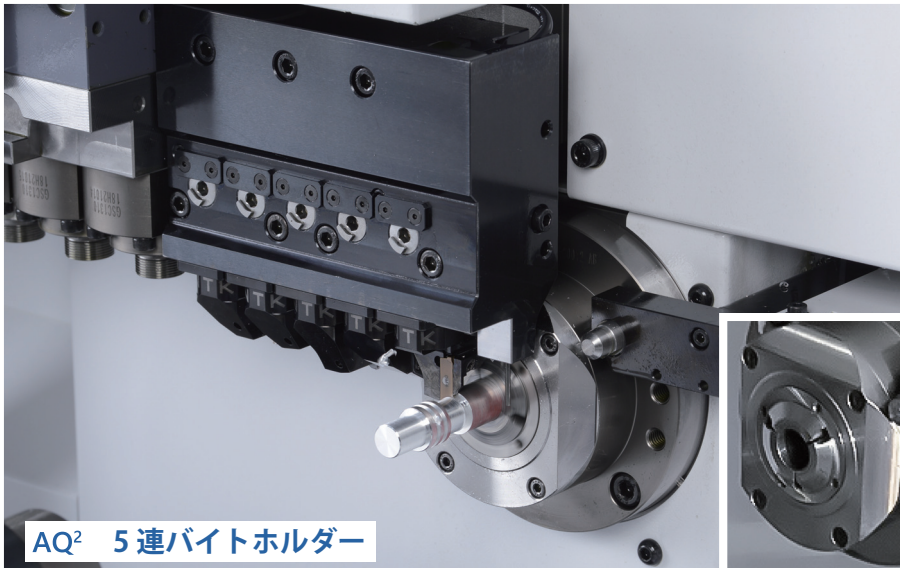

AQ² 5連バイトホルダー



内部給油対応可能

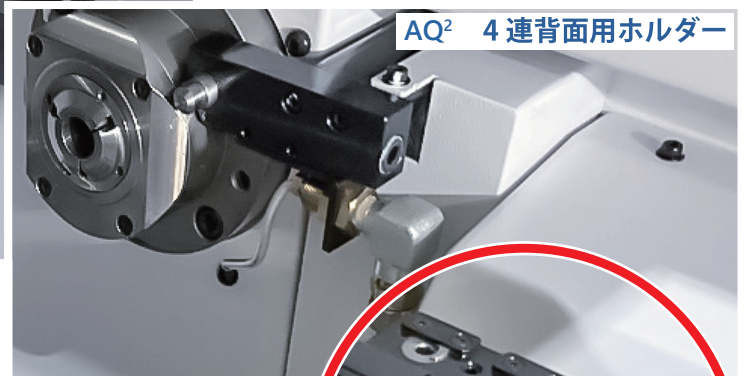

AQ² 4連背面用ホルダー

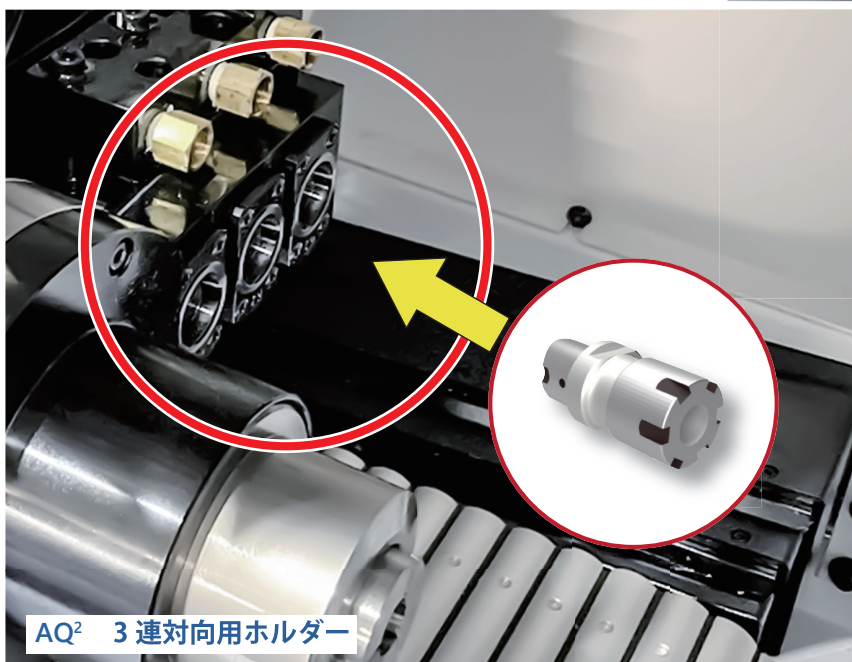

AQ² 3連対向用ホルダー

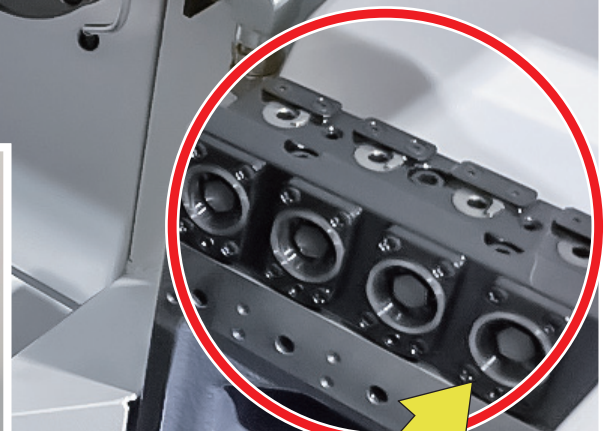

最大把握径 10 mm
AQ² コレットアダプタ



CI Tooling System

ALPSTOOL



CITIZEN



AQ² コレットアダプタ

+



ALPSTOOL
ARコレットチャック

- ・16°テーパコレット (DIN6499 / ISO15488 準拠)
- ・AAA級 3μm, AA級 5μm, A級 8μm。

厳しい基準をクリア

CI Tooling System

ALPS TOOL

That's the way!

www.alpstool.com

AQ² ポリゴンテーパー 搭載

* 試作品評価結果

ポリゴンテーパーシャンクによるクイックチェンジシステム。
独自のカップリング構造により、段取り時間、工具交換時間を大幅に短縮するとともに、刃先位置の繰り返し精度の確保と加工時の剛性向上を実現します。

扱い易い・簡単操作



ヘッド位相確認

ヘッドを挿入

仮保持機能搭載

手を放しても落ちない
片手で作業可能

トルクレンチで締付け

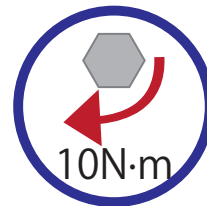

締付けトルク

交換完了

高剛性

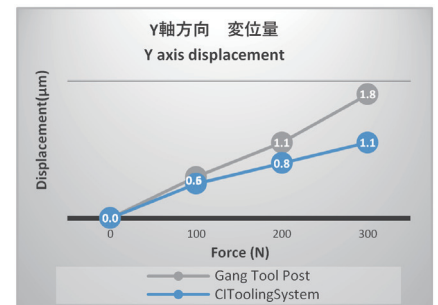
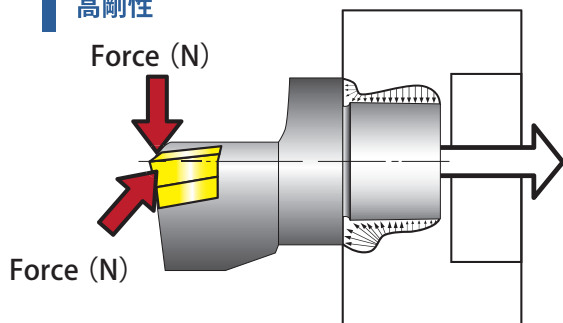

工具交換の効率化

繰り返し精度

± 2 µm

X軸 (径方向)
Y軸 (芯高方向)
Z軸 (長さ方向)
3軸とも ± 2 µmの繰り返し精度
角バイトシャンクに替わる
クイックチェンジ化

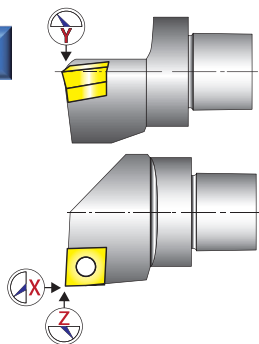

AQ²アダプタラインナップ

- ALPS TOOL製 ARコレットアダプタ AR11, AR16
サイドロックアダプタ 各種
- NTK製 各種カッティングヘッド (オリジナル・ISO)



対応設備

・シチズンマシナリーΦ20型機から順次展開予定



CI Tooling System

ALPS TOOL

NTK
CUTTING TOOLS

CITIZEN

外観寸法

例：コレットアダプタ AR16

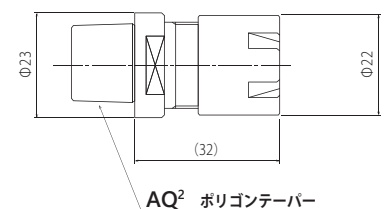

AQ² ポリゴンテーパー

TNo. AQ2A4-002 2023.10